

SUPERPLAN XXL

- design esclusivo ed elegante
- le ampie dimensioni consentono di fare la doccia in due
- la profondità contenuta è ideale per il montaggio a filo pavimento e garantisce un accesso facilitato
- in acciaio smaltato KALDEWEI
- copertura dello scarico installata a filo nel piatto doccia (solo in combinazione con lo scarico KA 90)



Riproduzione simile.

Scarico	Altezza costruttiva complessiva				Altezza costruttiva per piatti doccia			
	447	439	442	431	447	439	442	431
KA 90	120	123	123	115	81	81	81	81
KA 90 extra piatto	109	112	112	108	70	70	70	70
KA 90 ultra piatto	100	103	103	99	61	61	61	61
KA 90 verticale	49	49	49	49	81	81	81	81

Vedi pagina 271.

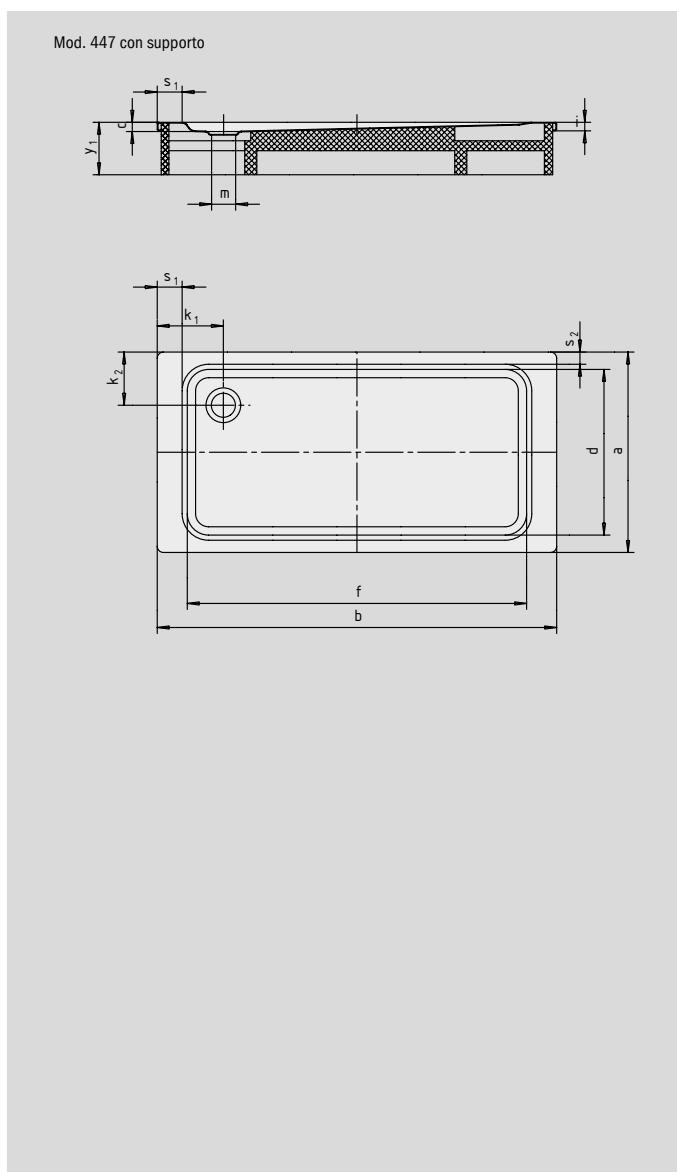

SECURE⁺

N. modello	447	439	442	431	
Lunghezza esterna	a	800	900	1000	700 mm
Larghezza esterna	b	1500	1500	1500	1600 mm
Profondità	c	40	43	43	39 mm
Lunghezza interna	d	640	790	890	590 mm
Larghezza interna	f	1300	1290	1290	1290 mm
Altezza del bordo	i	32	32	32	32 mm
Distanza fra bordo piatto doccia e centro foro di scarico	k ₁ ; k ₂	250; 225	250; 200	250; 200	300; 200 mm
Diametro foro di scarico	m	90	90	90	90 mm
Larghezza del bordo	s ₁ ; s ₂	100; 75	100; 50	100; 50	150; 50 mm
Altezza con supporto	y ₁	135	135	135	135 mm
Peso del piatto doccia smaltato in kg		31	35	38	29
Antiscivolo parziale		300 x 856	856 x 549	856 x 549	856 x 300 mm
Antiscivolo totale		524 x 1177	649 x 1177	773 x 1177	461 x 1177 mm

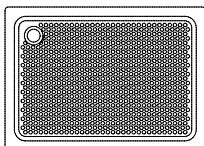

TÜV Rheinland certifica le seguenti caratteristiche dell'antiscivolo parziale, antiscivolo totale e KALDEWEI SECURE PLUS:

- categoria **B** per le zone bagnate con calpestio a piedi scalzi (**DIN 51097**)
- categoria **R 10** per le proprietà antiscivolo negli ambienti lavorativi e nelle zone operative con superfici altamente sdruciolevoli (**DIN 51130**)

Tutti i modelli SUPERPLAN XXL sono disponibili con **antiscivolo parziale, antiscivolo totale e SECURE PLUS.**

Con riserva di modifiche tecniche, tolleranze ed errori. Riproduzione simile.

KALDEWEI